

ЖАЛЮЗИ ЗАБОР

- Элементы
- Характеристики
- Применение

ЛАМЕЛИ:

Развертка 178

7шт с листа

1250 и 2000 мм

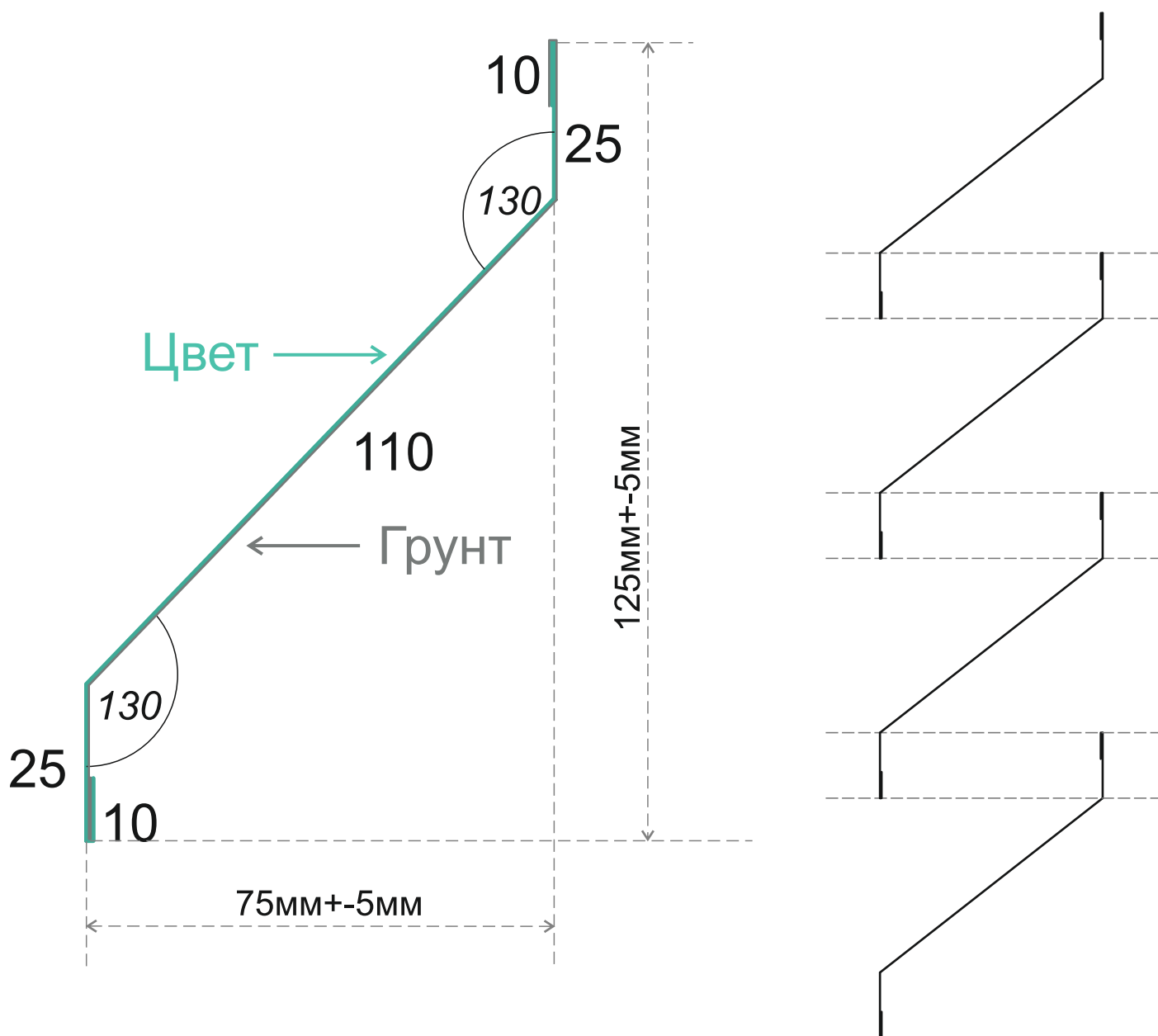

НАПРАВЛЯЮЩАЯ:

Развертка 156
8шт с листа
1250 и 2000 мм

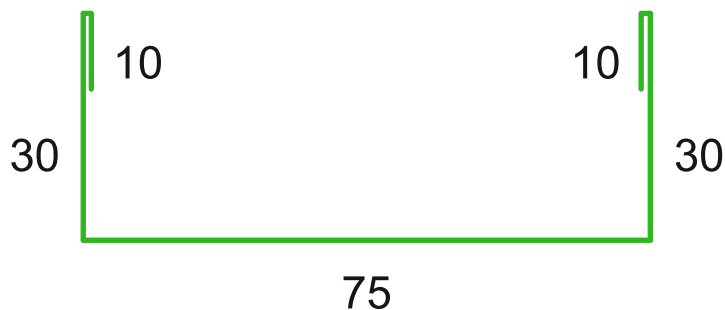

КРЕПЕЖНАЯ ПЛАНКА:

Развертка 89
12шт с листа
1250 и 2000 мм

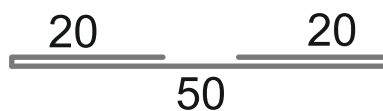

ДЕКОРАТИВНАЯ НАКЛАДКА 60мм:

Развертка 105
12шт с листа

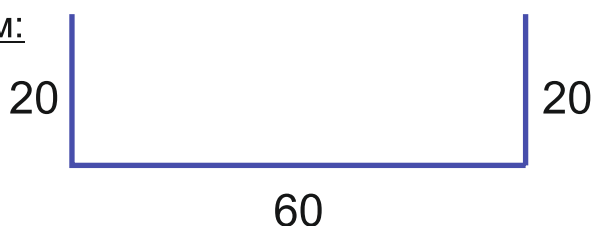

ДЕКОРАТИВНАЯ НАКЛАДКА 50мм:

Развертка 89
14шт с листа

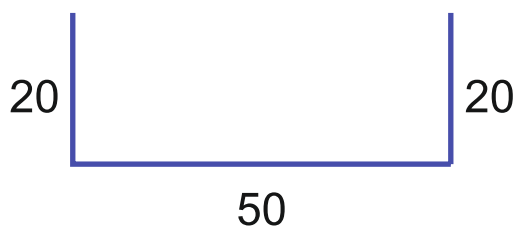

ДЕКОРАТИВНАЯ НАКЛАДКА

УГЛОВАЯ 60мм:

Развертка 156
8шт с листа

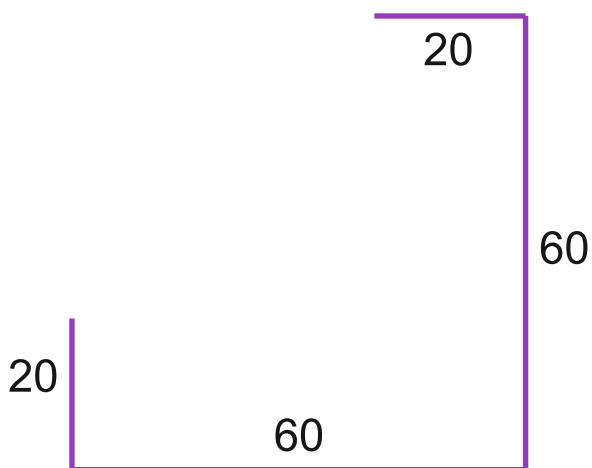

ДЕКОРАТИВНАЯ НАКЛАДКА

УГЛОВАЯ 50мм:

Развертка 138
9шт с листа

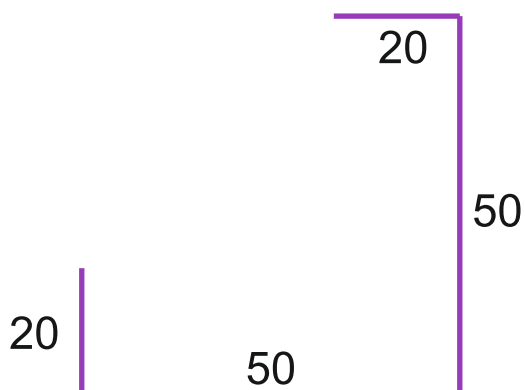

НАЩЕЛЬНИК ПРЯМОЙ 120мм

Развертка 138

9шт с листа



НАЩЕЛЬНИК УГЛОВОЙ 120мм

Развертка 208

6шт с листа

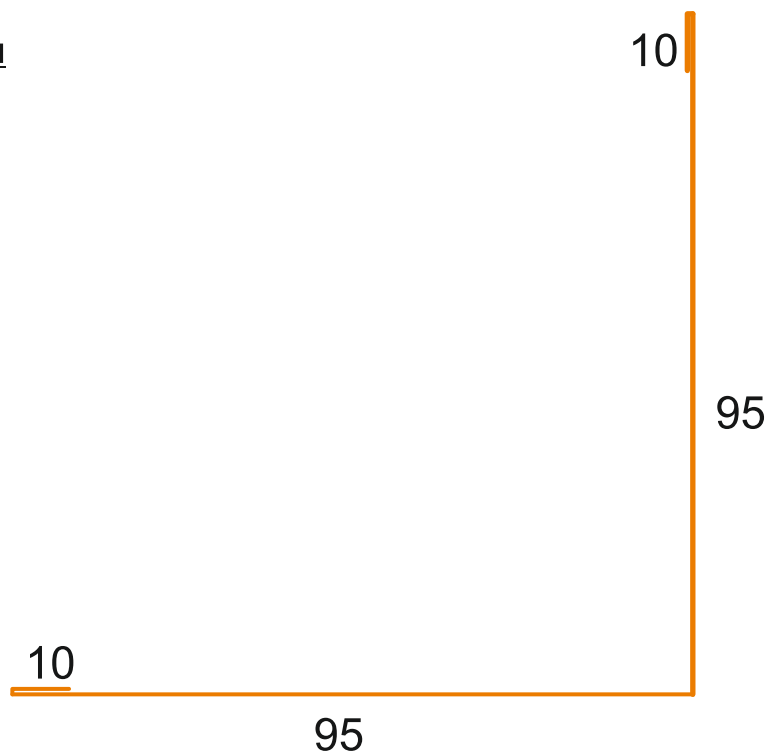

ШАБЛОН:

Развертка 370

Ширина произвольная

100-200мм

делается из обрезков металла

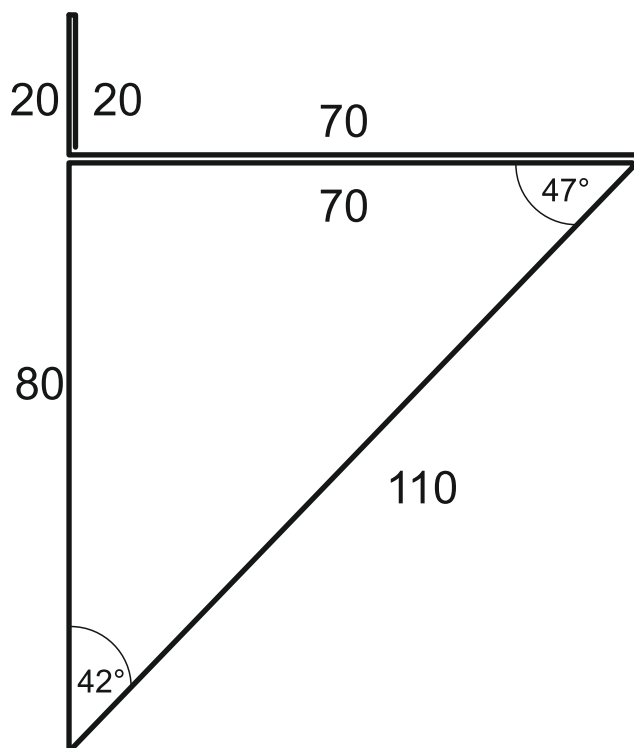

ВАРИАНТЫ ОТДЕЛКИ СТОЛБОВ

