



КОМПЛЕКТУЮЩИЕ



КОНЕК ПЛОСКИЙ 165 от 182



КОНЕК ПЛОСКИЙ 190 от 267



КОНЕК КРУГЛЫЙ от 229



ЗАГЛУШКА КОНЬКА от 90



КАРНИЗНАЯ ПЛАНКА от 110



ВЕТРОВАЯ ДОСКА от 119



КОНЕЦ ВНУТРЕННЯЯ от 269



КОНЕЦ ВНЕШНЯЯ от 155



ПЛАНКА ПРИМЫКАНИЯ
ВЕРХНЯЯ от 191



ПЛАНКА ПРИМЫКАНИЯ
НИЖНЯЯ от 191



УГОЛОК ВНУТРЕННИЙ от
124



УГОЛОК НАРУЖНЫЙ от 124

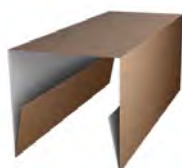

ПЛАНКА П-ОБРАЗНАЯ
ДЛЯ ПРОФНАСТИЛА от 60



ОПОРНАЯ ПЛАНКА
КОНЬКА (ФАЛЬЦЕВАЯ) от 90



ВЕТРОВАЯ ДОСКА
(ФАЛЬЦЕВАЯ) от 113



ФЛЮГАРК №1 от 1071



ФЛЮГАРК №2 от 1071



КОЛПАК ЗАБОРНЫЙ №1 от 107



КОЛПАК ЗАБОРНЫЙ №2 от 107



ОТЛИВЫ



ЗАГЛУШКА КОНЬКА



НАКЛАДКА СТЫКОВ
КОНЬКА ФОРМЫ Y















НАКЛАДКА СТЫКОВ
КОНЬКА ФОРМЫ T











СТАНДАРТНАЯ ГИБКА от 640

Комплектующие для металлочерепицы, профнастила, фальцевой кровли (в плёнке)

Общее наименование продукции		Толщина металла, мм	0.4 мм		0.45 мм				0.5 мм		
		Покрытие	бесцветное оцинкованное	ПЭ	бесцветное оцинкованное	ПЭ	VELOURES	PRINT	бесцветное оцинкованное	стальной шёлк	стальной бархат
		Единица измерения	Цена								
Конёк плоский 165 мм		Метр погонный	182	216	204	254	268	302	229	319	334
Конёк плоский 190 мм		Метр погонный	267	325	300	383	404		338	475	497
Конёк круглый		Метр погонный				229	324			379	397
Заглушка конька		Штука				90	95			116	122
Карнизная планка		Метр погонный	110	127	124	150	159	178	140	185	194
Ветровая доска 95x120		Метр погонный	119	175	134	207	219	245	151	227	238
Ендова внешняя		Метр погонный	155	191	174	179	238	267	196	277	291
Ендова внутренняя 298x298		Метр погонный	269	374	301	278	401	450	374	474	497
Планка примыкания верхняя 147x250		Метр погонный	191	228	214	196	284		241	337	353
Планка примыкания нижняя 122x250		Метр погонный	191	228	214	196	284		241	337	353
Уголок внутренний 115x115		Метр погонный	124	145	139	171	180		157	188	197
Уголок наружный 115x115		Метр погонный	124	145	139	171	180		157	188	197

Комплектующие для металлочерепицы, профнастила, фальцевой кровли (в плёнке)

Общее наименование продукции		Толщина металла, мм	0.4 мм		0.45 мм				0.5 мм		
		Покрытие	бесцветное оцинкованно е	ПЭ	бесцветное оцинкованное	ПЭ	VELOURES	PRINT	бесцветное оцинкованно е	стальной шёлк	стальной бархат
		Единица измерения	Цена								
Комплектующие из металла											
Планка П-образная для профнастила Profil 20		Метр погонный		62	60	74	78		68	81	85
Опорная планка конька (Фальцевая)		Метр погонный			90	118	125		101	134	141
Ветровая доска (Фальцевая)		Метр погонный			113	207	184		127	191	200
Флюгарк №1 (Колпак на трубу)		Метр квадратный		1114	1071	1315	1388		1206	1443	1512
Флюгарк №2 (Колпак на трубу с окошком)		Метр квадратный		1114	1071	1315	1388		1206	1443	1512
Колпак заборный №1 (Колпак на трубу)		Метр квадратный		1114	1071	1315	1388		1206	1443	1512
Колпак заборный №2 (На ножке)		Метр квадратный		1114	1071	1315	1388		1206	1443	1512
Отлив (ширина от 50 до 300 мм)		Метр квадратный	640	702	718	828	874	982	808	1241	1300
Нестандартная гибка		Метр квадратный	640	702	718	828	874	982	808	1241	1300

Ендова внутренняя 298 x 298

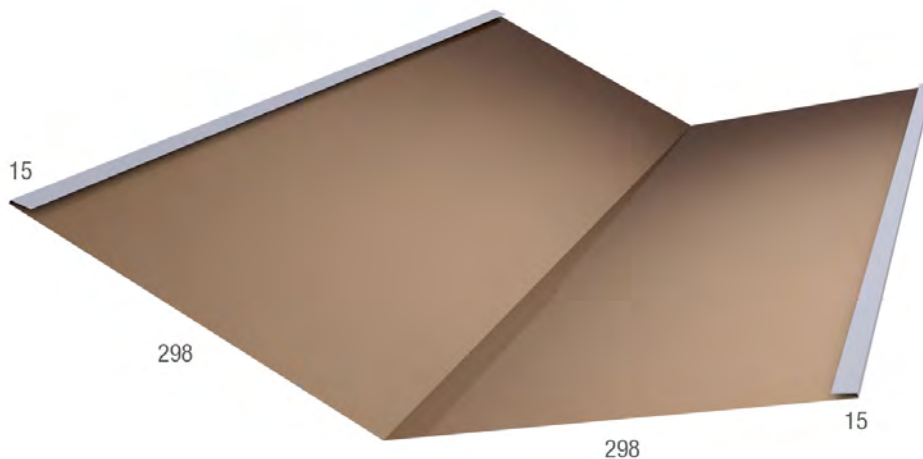

Толщина металла	0.4 мм		0.45 мм				0.5 мм		
	бесцветное оцинкованное	ПЭ	бесцветное оцинкованное	ПЭ	VELOURES	PRINT	бесцветное оцинкованное	стальной шёлк	стальной бархат
Цена за метр	269	374	301	278	401	450	374	474	497

Ендова внешняя

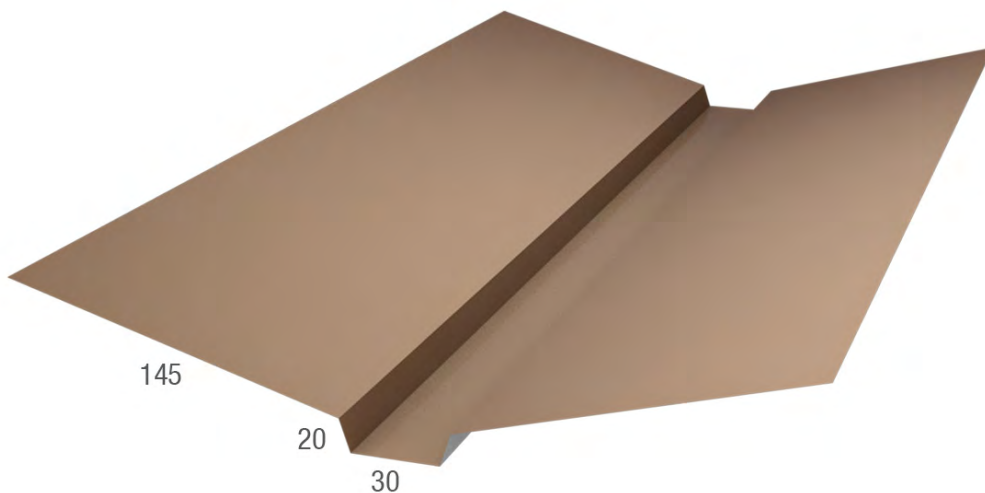

Толщина металла	0.4 мм		0.45 мм				0.5 мм		
	бесцветное оцинкованное	ПЭ	бесцветное оцинкованное	ПЭ	VELOURES	PRINT	бесцветное оцинкованное	стальной шёлк	стальной бархат
Цена за метр	155	191	174	179	238	267	196	277	291

Менеджер: Иванова Дарья Николаевна
 , тел. +7 (911) 8888449
 , e-mail: d.savelyeva@centerkrovel.ru

Псков, Железнодорожная, 41
 -
 Режим работы: -

Уголок внутренний 115 x 115

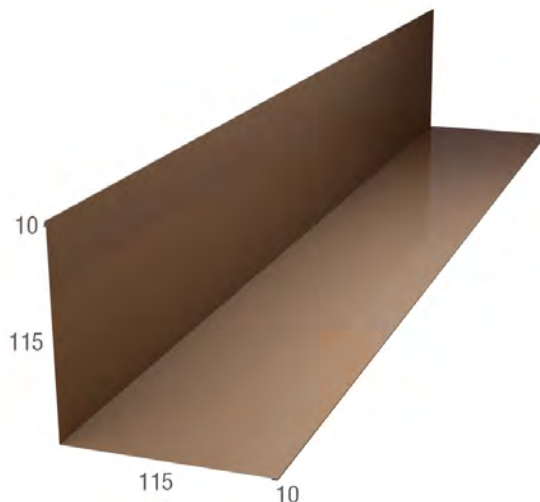

Толщина металла	0.4 мм		0.45 мм				0.5 мм		
	бесцветное оцинкованное	ПЭ	бесцветное оцинкованное	ПЭ	VELOURES	PRINT	бесцветное оцинкованное	стальной шёлк	стальной бархат
Цена за метр	124	145	139	171	180	-	157	188	197

Уголок наружный 115 x 115

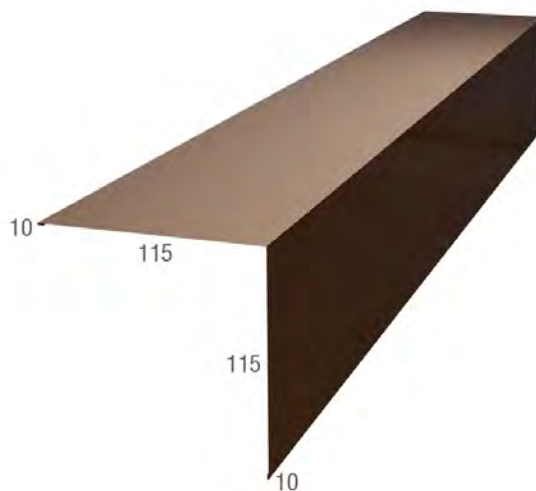

Толщина металла	0.4 мм		0.45 мм				0.5 мм		
	бесцветное оцинкованное	ПЭ	бесцветное оцинкованное	ПЭ	VELOURES	PRINT	бесцветное оцинкованное	стальной шёлк	стальной бархат
Цена за метр	124	145	139	171	180	-	157	188	197

Колпак заборный №1 (Колпак на трубу)

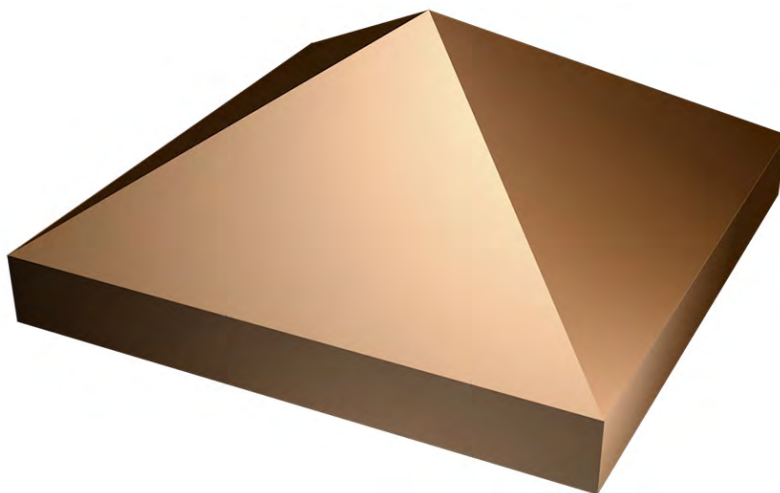

Толщина металла	0.4 мм		0.45 мм				0.5 мм		
	бесцветное оцинкованное	ПЭ	бесцветное оцинкованное	ПЭ	VELOURES	PRINT	бесцветное оцинкованное	стальной шёлк	стальной бархат
Цена за метр	-	1114	1071	1315	1388	-	1206	1443	1512

Колпак заборный №2 (На ножке)

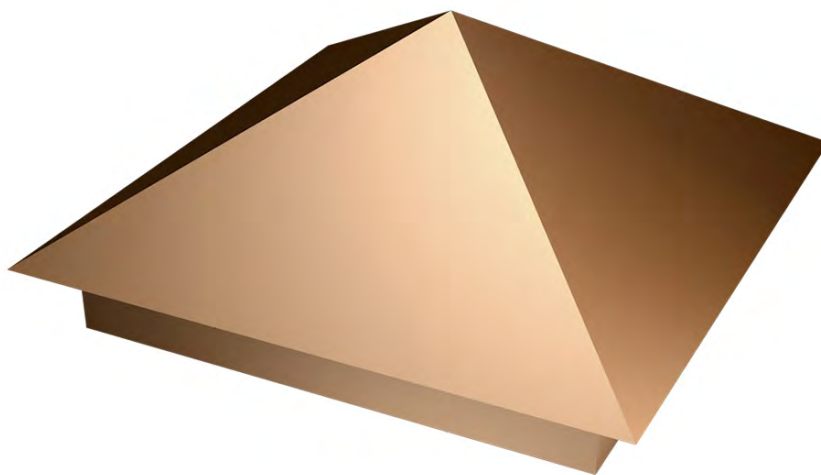

Толщина металла	0.4 мм		0.45 мм				0.5 мм		
	бесцветное оцинкованное	ПЭ	бесцветное оцинкованное	ПЭ	VELOURES	PRINT	бесцветное оцинкованное	стальной шёлк	стальной бархат
Цена за метр	-	1114	1071	1315	1388	-	1206	1443	1512

Конек плоский 165 мм

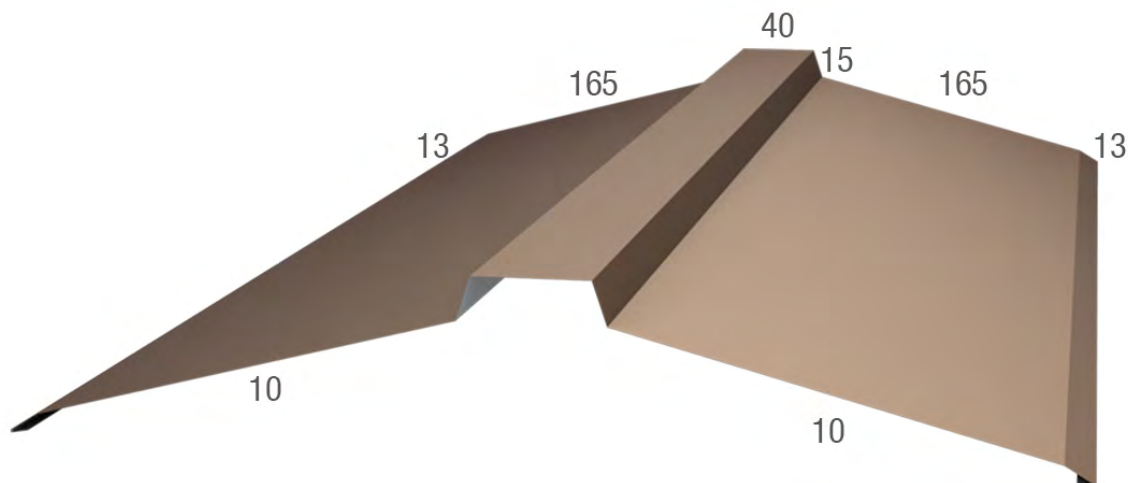

Толщина металла	0.4 мм		0.45 мм				0.5 мм		
	бесцветное оцинкованное	ПЭ	бесцветное оцинкованное	ПЭ	VELOURES	PRINT	бесцветное оцинкованное	стальной шёлк	стальной бархат
Цена за метр	182	216	204	254	268	302	229	319	334

Конек плоский 190 мм

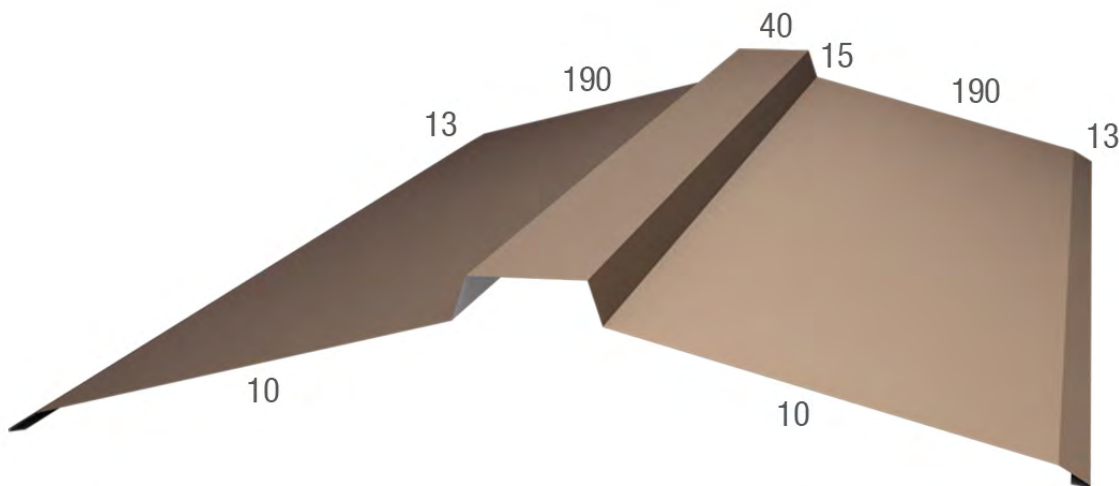

Толщина металла	0.4 мм		0.45 мм				0.5 мм		
	бесцветное оцинкованное	ПЭ	бесцветное оцинкованное	ПЭ	VELOURES	PRINT	бесцветное оцинкованное	стальной шёлк	стальной бархат
Цена за метр	267	325	300	383	404	-	338	475	497

Планка примыкания верхняя 147 x 250

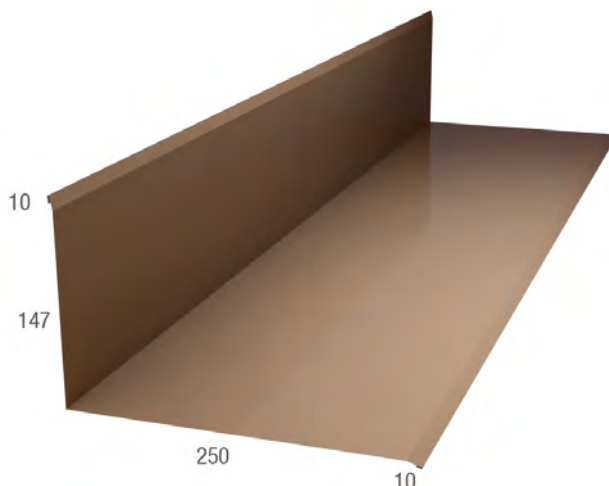

Толщина металла	0.4 мм		0.45 мм				0.5 мм		
	бесцветное оцинкованное	ПЭ	бесцветное оцинкованное	ПЭ	VELOURES	PRINT	бесцветное оцинкованное	стальной шёлк	стальной бархат
Цена за метр	191	228	214	196	284	-	241	337	353

Планка примыкания нижняя 122 x 250

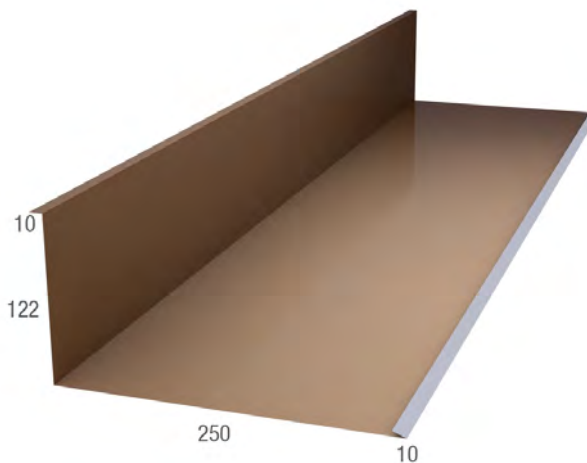

Толщина металла	0.4 мм		0.45 мм				0.5 мм		
	бесцветное оцинкованное	ПЭ	бесцветное оцинкованное	ПЭ	VELOURES	PRINT	бесцветное оцинкованное	стальной шёлк	стальной бархат
Цена за метр	191	228	214	196	284	-	241	337	353

Карнизная планка

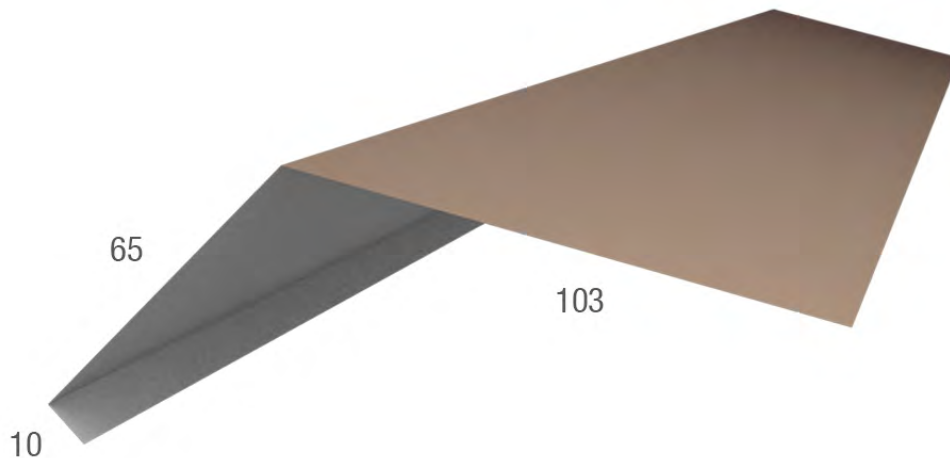

Толщина металла	0.4 мм		0.45 мм				0.5 мм		
	бесцветное оцинкованное	ПЭ	бесцветное оцинкованное	ПЭ	VELOURES	PRINT	бесцветное оцинкованное	стальной шёлк	стальной бархат
Цена за метр	110	127	124	150	159	178	140	185	194

Ветровая доска 95 x 120

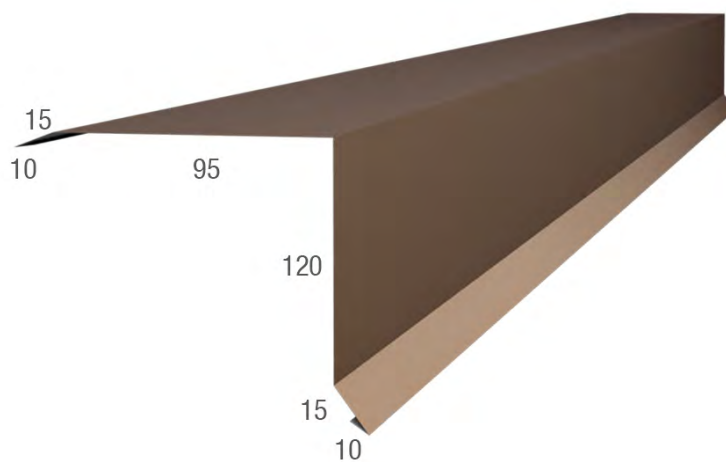

Толщина металла	0.4 мм		0.45 мм				0.5 мм		
	бесцветное оцинкованное	ПЭ	бесцветное оцинкованное	ПЭ	VELOURES	PRINT	бесцветное оцинкованное	стальной шёлк	стальной бархат
Цена за метр	119	175	134	207	219	245	151	227	238

Опорная планка конька (фальцевая)

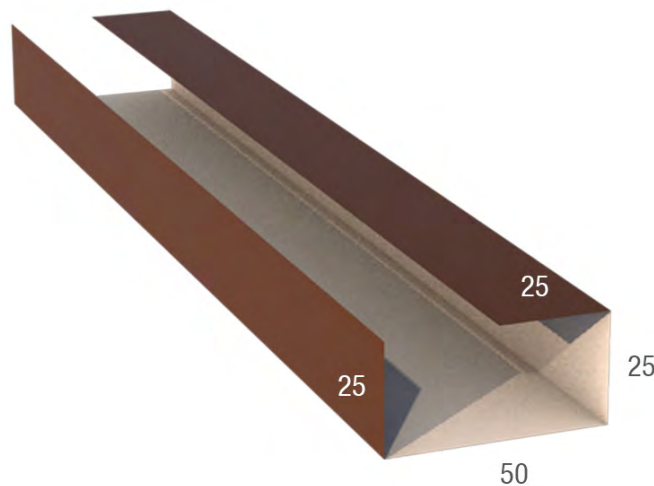

Толщина металла	0.4 мм		0.45 мм				0.5 мм		
	бесцветное оцинкованное	ПЭ	бесцветное оцинкованное	ПЭ	VELOURES	PRINT	бесцветное оцинкованное	стальной шёлк	стальной бархат
Цена за метр	-	-	90	118	125	-	101	134	141

Ветровая доска (фальцевая)

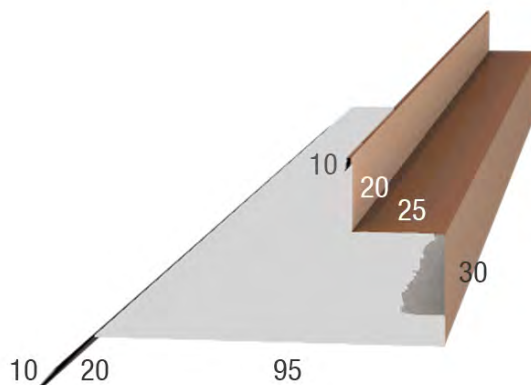

Толщина металла	0.4 мм		0.45 мм				0.5 мм		
	бесцветное оцинкованное	ПЭ	бесцветное оцинкованное	ПЭ	VELOURES	PRINT	бесцветное оцинкованное	стальной шёлк	стальной бархат
Цена за метр	-	-	113	207	184	-	127	191	200

Нестандартная гибка

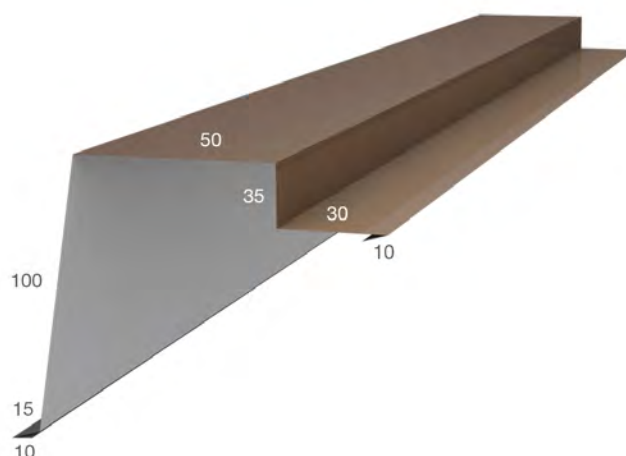

* Пример возможного изделия.

Развертка изделия считается как $(10 + 15 + 100 + 50 + 35 + 30 + 10) / 1000 * 2 = 0.5 \text{ м}^2$

Расчет развертки и стоимости вашего изделия может выполнить менеджер компании

Толщина металла	0.4 мм		0.45 мм				0.5 мм		
	бесцветное оцинкованное	ПЭ	бесцветное оцинкованное	ПЭ	VELOURES	PRINT	бесцветное оцинкованное	стальной шёлк	стальной бархат
Цена метра квадратного	640	702	718	828	874	982	808	1241	1300

Менеджер: Иванова Дарья Николаевна
, тел. +7 (911) 8888449
, e-mail: d.savelyeva@centerkrovel.ru

Псков, Железнодорожная, 41
-
Режим работы: -

Конек круглый

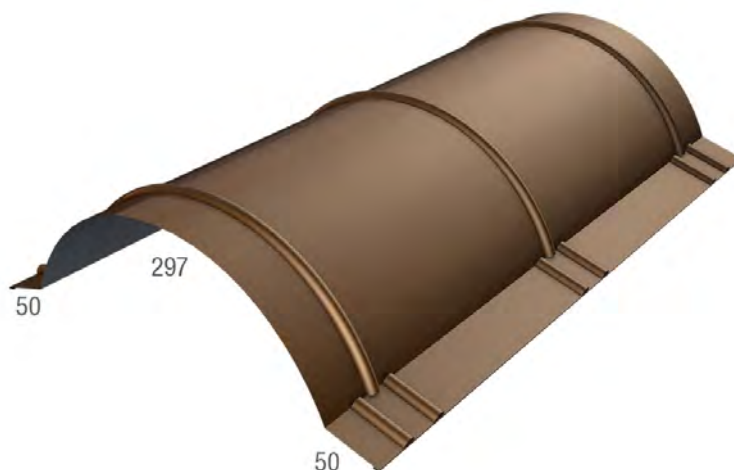

Толщина металла	0.4 мм		0.45 мм				0.5 мм		
	бесцветное оцинкованное	ПЭ	бесцветное оцинкованное	ПЭ	VELOURES	PRINT	бесцветное оцинкованное	стальной шёлк	стальной бархат
Цена за метр	269	374	301	278	401	450	374	474	497

Заглушка конька

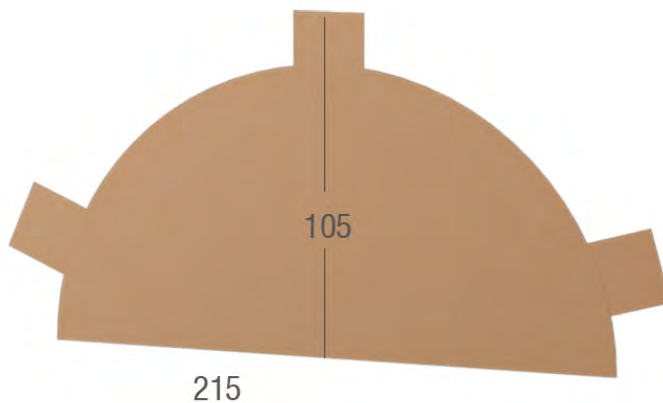

Толщина металла	0.4 мм		0.45 мм				0.5 мм		
	бесцветное оцинкованное	ПЭ	бесцветное оцинкованное	ПЭ	VELOURES	PRINT	бесцветное оцинкованное	стальной шёлк	стальной бархат
Цена за штуку	155	191	174	179	238	267	196	277	291

Флюгарк №1

Колпак на трубу



Толщина металла	0.4 мм		0.45 мм				0.5 мм		
	бесцветное оцинкованное	ПЭ	бесцветное оцинкованное	ПЭ	VELOURES	PRINT	бесцветное оцинкованное	стальной шёлк	стальной бархат
Цена за метр	-	1114	1071	1315	1388	-	1206	1443	1512

Флюгарк №2

Колпак на трубу с окошком



Толщина металла	0.4 мм		0.45 мм				0.5 мм		
	бесцветное оцинкованное	ПЭ	бесцветное оцинкованное	ПЭ	VELOURES	PRINT	бесцветное оцинкованное	стальной шёлк	стальной бархат
Цена за метр	-	1114	1071	1315	1388	-	1206	1443	1512

Менеджер: Иванова Дарья Николаевна
 , тел. +7 (911) 8888449
 , e-mail: d.savelyeva@centerkrovel.ru

Псков, Железнодорожная, 41
 -
 Режим работы: -